

**SERRATURA DA INFILARE PER PORTE IN LEGNO A
CILINDRO 200N - mm.50 (200N501) frontale acciaio
ottonato**

Cod.

171632

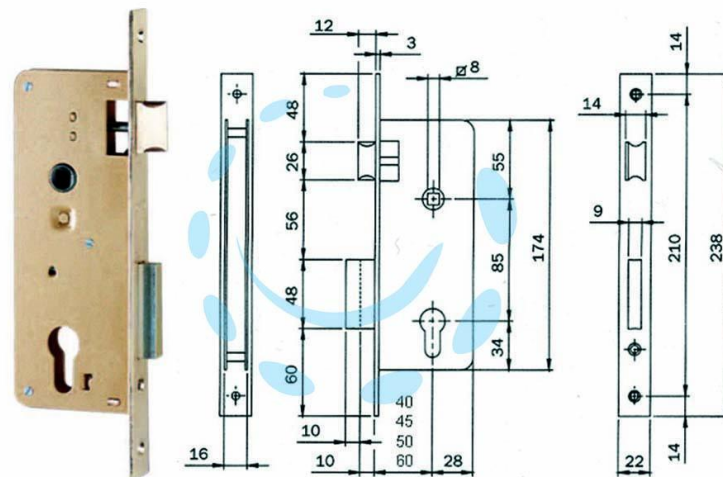

DESCRIZIONE

scatola aperta e in acciaio tropicalizzato, frontale con bordo quadro in acciaio ottonato satinato, catenaccio mm.10 a 2 mandate con scrocco separato reversibile, richiamo scrocco tramite chiave o quadro maniglia da mm.8 passante, funzionante con cilindro sagomato non compreso