

**FERROGLIETTO APPLICARE CON CATENACCIO
CILINDRO STACCATO 220CS - mm.60 (220/CS)**

Cod.

11129

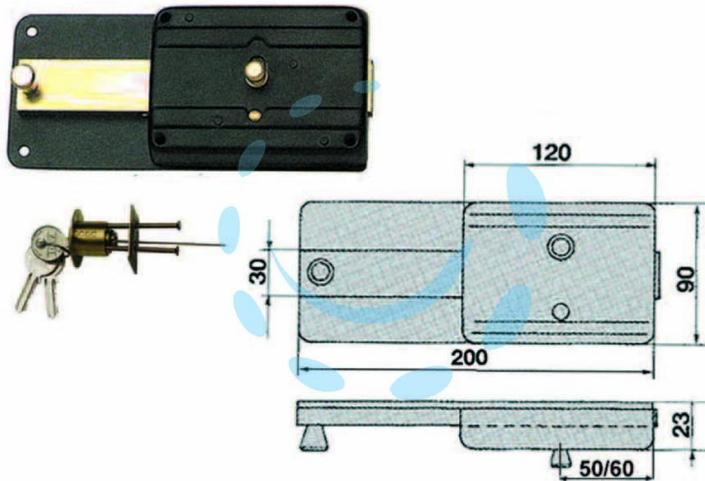

DESCRIZIONE

serrature di sicurezza da applicare per porte in legno, catenaccio a 6 mandate e pomolo interno di sblocco, con cilindro staccato e 3 chiavi