

**ELETTROSERRATURA APPLICARE PER CANCELLI CON
TETTO 2 MANDATE 11761 N7 - mm.50 SX (11761502N7)**

Cod.

200899

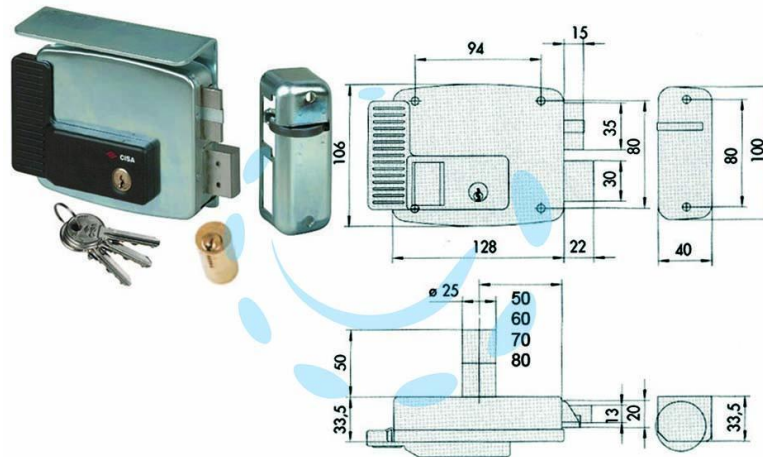

DESCRIZIONE

scatola e bocchetta in acciaio con rivestimento in zinco, tensione 12v AC, scrocco autobloccante, catenaccio 2 mandate manuali - apertura dall'interno con chiave, cilindro fisso tondo, dotazione: 3 chiavi